

BANDAI NAMCO

**DX 超合金**  
CHOGOKIN

# VT-1 SUPER OSTRICH

DX 超合金 VT-1 スーパーオストリッチ 取扱説明書

**MACROSS**  
愛・おぼえていますか  
©1984 BIGWEST

※画像はイメージです。



# セット内容

## ■ 取扱説明書(本書)

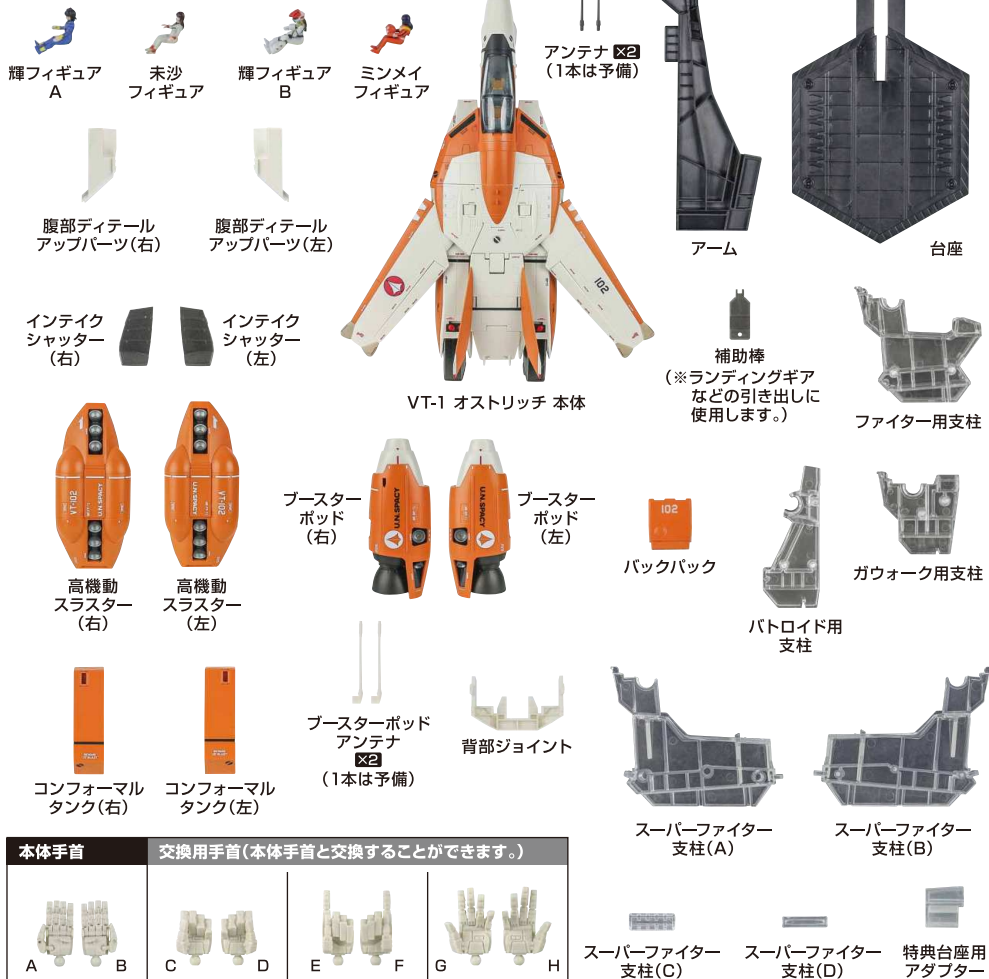

本体手首	交換用手首(本体手首と交換することができます。)							
A	B	C	D	E	F	G	H	

※取扱説明書の画像には試作品を使用しております。商品とは、多少異なりますのでご了承ください。

## VF-1J(一条輝機)変形動画公開中!!



魂ウェブにて、「VF-1J バルキリー(一条輝機)」の変形動画を公開中記載のURLから二次元コードからCHECK!  
※時期により公開を終了している場合がございます。

<https://tamashii.jp/item/12634/>



ディスプレイサポートには別売りの魂STAGEを!↓

矢印一覧 Arrow List    取り付けます。 Attachable    取り外します。 Removable    可動します。 Movable

■ 取扱説明書の画像と商品とは、多少異なりますのでご了承ください。

[https://tamashiiweb.com/special/t\\_stage/](https://tamashiiweb.com/special/t_stage/)





**注意** お買い上げのお客様へ 必ずお読みください。

- 本商品の対象年齢は15才以上です。対象年齢未満のお子様には絶対に与えないでください。
  - 小さな部品があります。お子様の手の届かないところに保管してください。窒息などの危険があります。
  - 尖った部分や鋭い部分、危険な隙間がありますので、取扱や保管場所に注意してください。思わぬケガをする恐れがあります。
- 《 使用上の注意 》
- 本商品は精密に作られています。無理な力を加えたり、落としたりすると破損する恐れがあります。
  - 本商品を樹脂製のソファやシート、タイルなどの上に置かないでください。長時間接触していると色がる場合があります。

**注意**  
CAUTION

※ 本商品は全体に彩色を施しております。組み立て～操作の際にキズがつくおそれがありますので取扱には十分注意してください。

※ All parts of this product have been painted. Please take thorough care when handling the product as there is a risk of scratching the product when assembling and operating it.

## ファイター形態の組み立て方 ※箱に入った状態から始めます。

**注意** 変形時にダイキャストの部分が他の部分に当たったり擦れたりすると、ボディの塗装がはがれるおそれがありますので注意してください。

- 1**
- ①コックピットハッチを開き
  - ②輝フィギュアA、未沙フィギュアを搭乗させます。

輝フィギュア A  
未沙フィギュア

**コスレ注意!**

WARNING:MAY RUB OFF

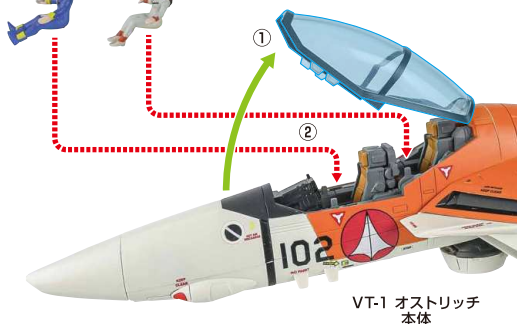

※持たせません。



- 2** 主翼、尾翼、セントラルフィンを開きます。

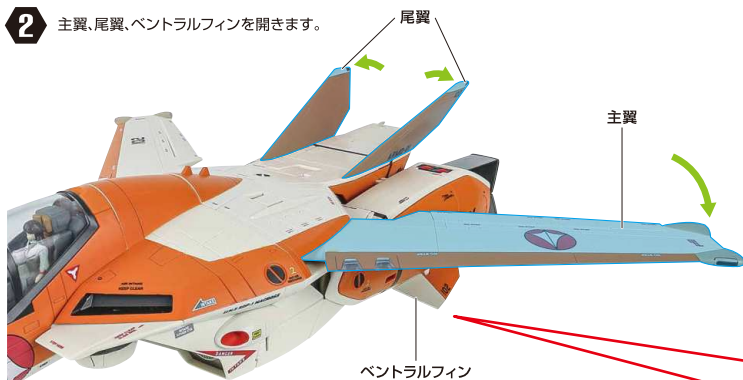

◀機体底面画像▶

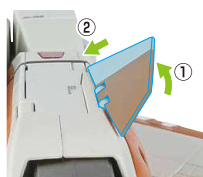

※ヒンジ部は根元で縮みます。  
※画像の角度に開きます。

3 前輪ハッチを画像の順で開きます。

◀機体底面画像▶

※各ハッチは、根元のヒンジを引き出しながら開きます。  
もとに戻す時は押し込んでください。  
外れた場合はもとのように付け直してください。

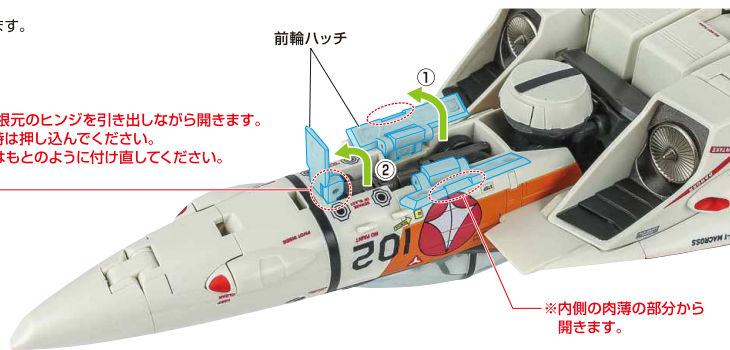

ランディングギアを引き出します。

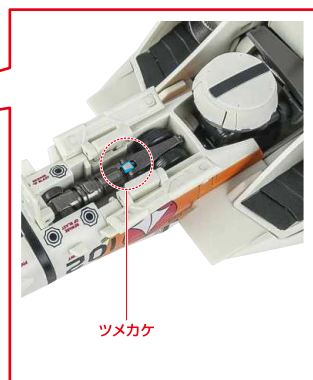
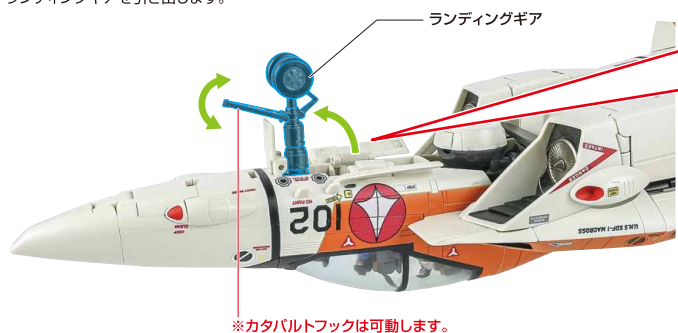

4 後輪ハッチを画像の順で開きます。

◀機体底面画像▶

※各ハッチの根元のヒンジを引き出しながら開きます。  
もとに戻す時は押し込んでください。  
外れた場合はもとのように付け直してください。



5 ランディングギアを起こします。



ランディングギアを外側に倒します。



**完成!!**



※頭部は画像のようになります。



※主翼のフラップは可動します。



# ディスプレイ

## ◀機体底面画像▶

①画像の位置に取り付けます。

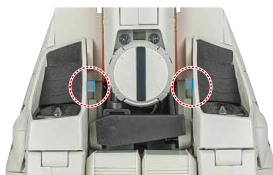

※頭部のセンサーフィンが当たるので、少し斜めにして避けながら取り付けます。

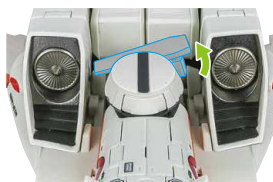

※各ランディングギアは  
収納しておきます。



破損に注意!

WARNING:  
DELICATE

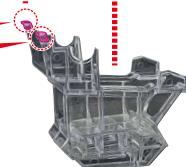

ファイター用支柱

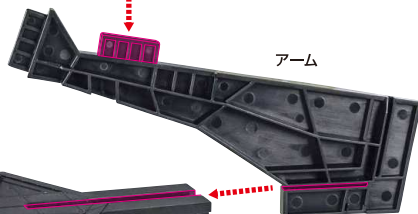

アーム

台座



**完成!!**

転倒注意!

WARNING: TUMBLE

落下注意!

WARNING: FALL

## ガウォーク形態への変形 ※ファイター形態完成の状態から始めます。

**注意** 変形時にダイキャストの部分がある部分に当たったり擦れたりすると、ボディの塗装がはがれるおそれがありますので注意してください。

※各ランディングギアは収納しておきます。

**1** 2箇所のロックを、  
画像の順番で外します。 ◀機体背面画像▶

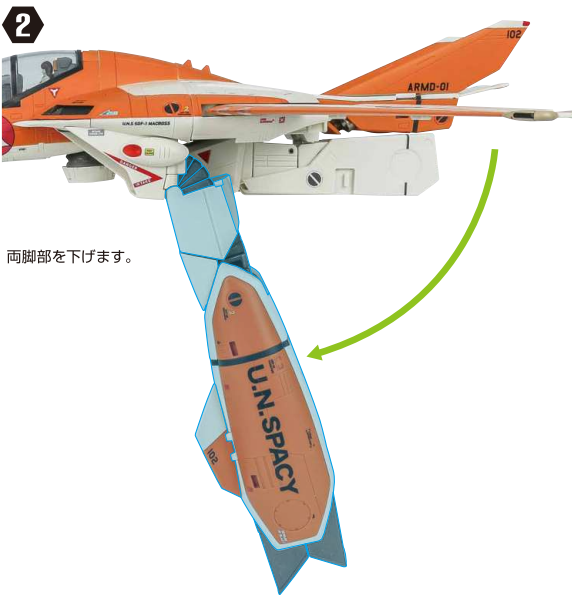

**3**

- ① 膝関節を伸ばし、
- ② 膝関節を軸に脚部を曲げます。
- ③ 足首を引き出し、
- ④ 足首を開きます。
- ⑤ 足が地面に接地するよう足首の角度を調節します。



① 膝関節を引き出します。

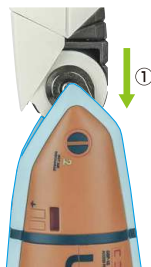

③ 足首を引き出します。



4

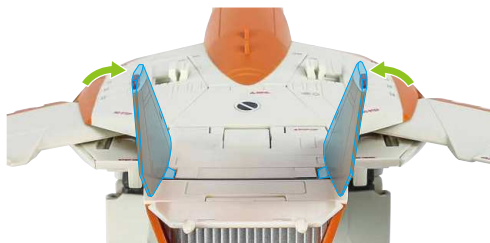
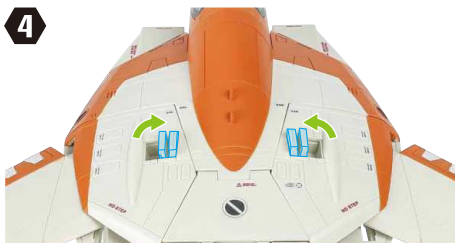

5

- ①ランドセルを起こします。
- ②ジョイントに尾翼を取り付けます。

破損に注意!

WARNING : DELICATE

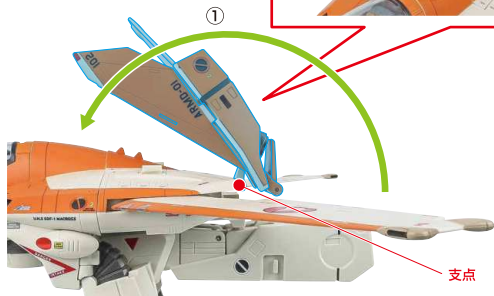
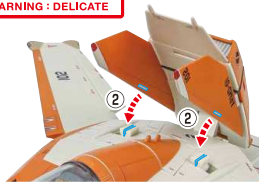

支点

アンテナ

破損に注意!

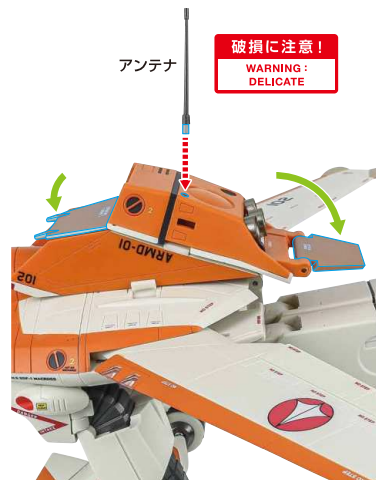
WARNING :  
DELICATE

b

(\*ガウォークファイター状態)



※ガウォークファイターで  
ディスプレイする時は、  
ファイター用支柱を  
使用してください。

- ①ひざアーマーを起こして、
- ②膝関節をロール可動することが  
できます。

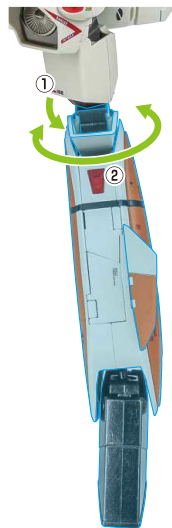



7 画像のロックを外します。

◀機体背面画像▶



後方にスライドさせます。



8 ①腕部を左右に開きながら、  
②画像のヒンジを広げます。

◀機体背面画像▶

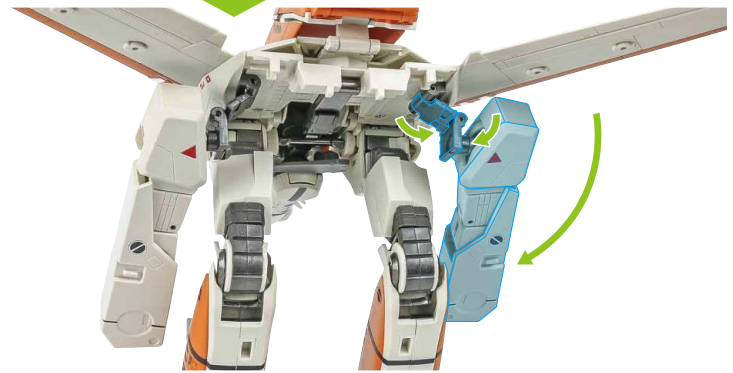
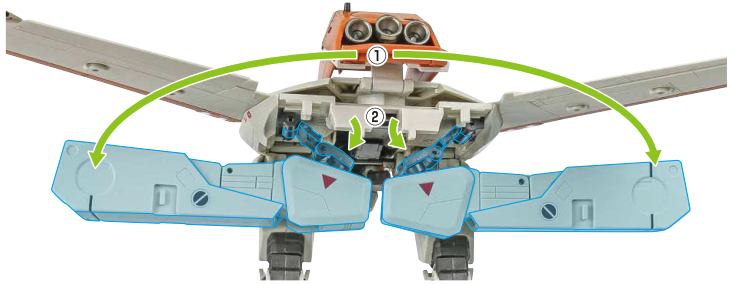

9 ①前方へスライドさせて、

※レールがスライドしにくい時は、  
レール基部分を持ってスライドさせます。

◀機体背面画像▶

②ロックします。



10 両腕を下ろします。

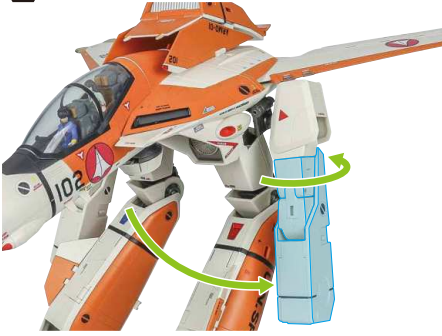

11 ①フタを開き、  
②手首を出します。  
③フタを閉じます。

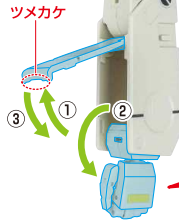

もどに戻す時は・・・

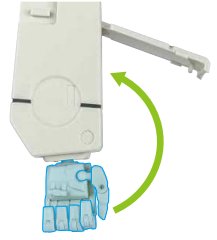

※収納時は、手首を画像の形に  
します。



**完成!!**

### 手首の交換

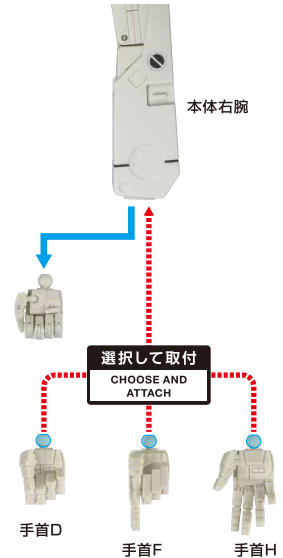

# ディスプレイ

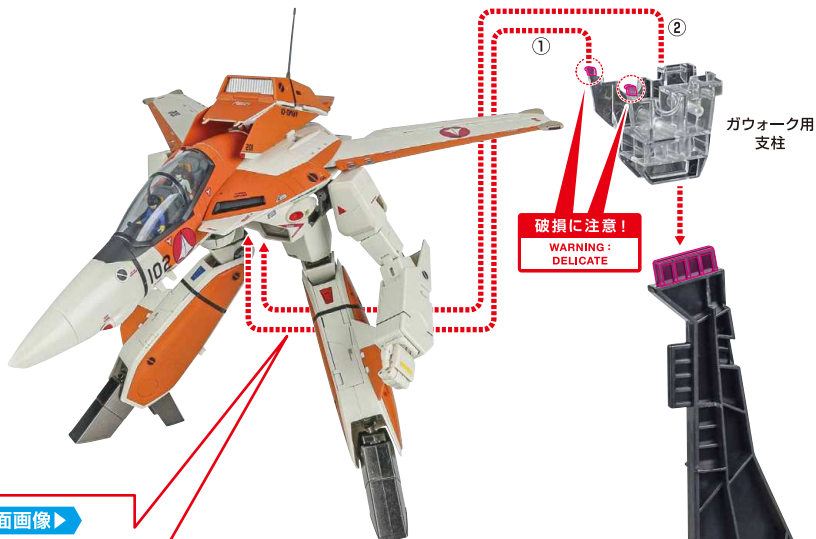

## ◀機体底面画像▶

①画像の凹部に取り付けます。



※頭部のセンサーフィンが当たるので、避けながら取り付けます。



# 完成!!



転倒注意!

WARNING: TUMBLE

落下注意!

WARNING: FALL

## バトロイド形態への変形 ※ガウォーク形態完成の状態から始めます。

**注意** 変形時にダイキャストの部分がある部分に当たったり擦れたりすると、ボディの塗装がはがれるおそれがありますので注意してください。

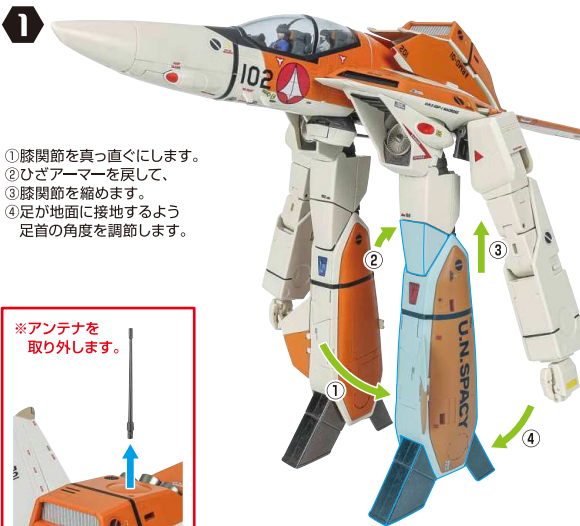

※アンテナを取り外します。



**2** インテイクの前方を取り外します。



※脚部を内側にひねると、取り外しやすくなります。

◀機体正面画像▶



※内側のロックを取り外します。

**3** 更に、インテイクの後方を取り外し、脚部をフリーにします。

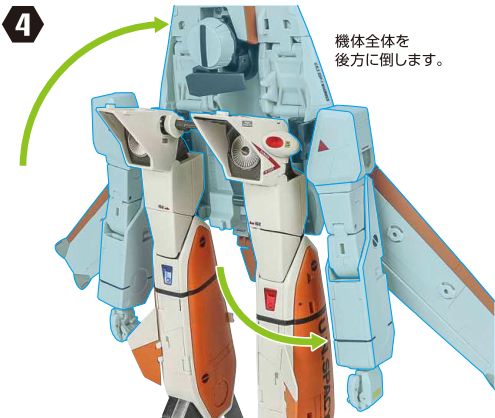

①脚付け根軸の支点を軸に脚部を90度回転させます。

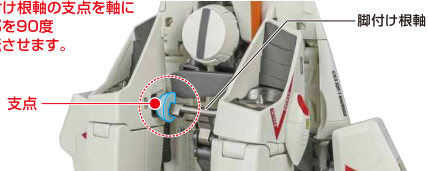

②脚フレームの支点を軸に脚部を戻します。

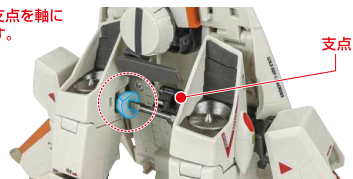

**ガウォーク形態時**

脚付け根軸

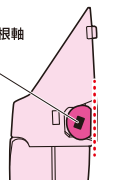

**バトロイド形態時**

脚付け根軸

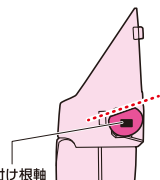

**5**

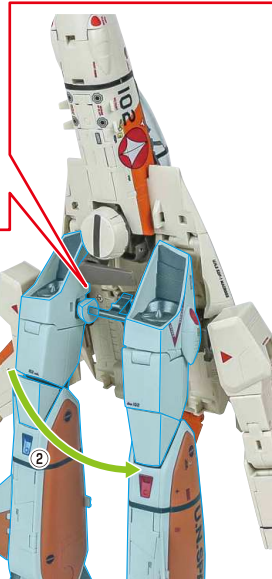
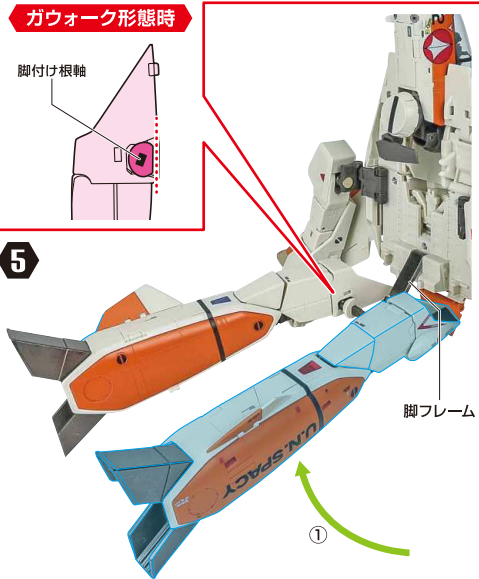

**6**



①機体上面を、バランスを取ってインデイクの上に乗せます。

②腕を下げます。

**7**



※尾翼を持ってジョイントを外します。

**8**

画像の位置から、胸板を外します。

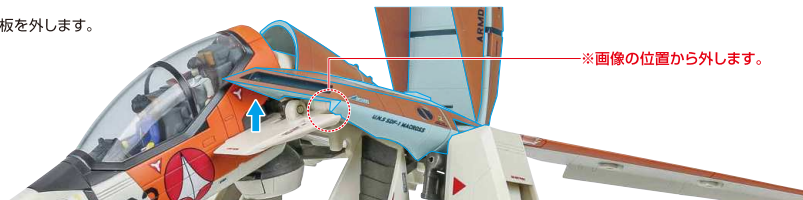

※画像の位置から外します。

9

機首を下に曲げると、  
画像の位置が  
開きます。



10

①背中パーツを開きます。  
②フタパーツを起こします。  
③胸板を前方に可動させます。

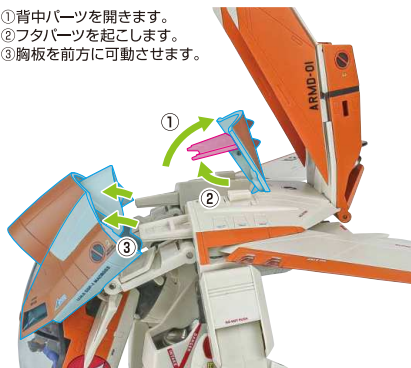

11

①胸板を起こし、  
②キャンピーカバーを引き出します。

キャンピーカバー

②

①



キャンピーを覆うように  
胸板をかぶせます。

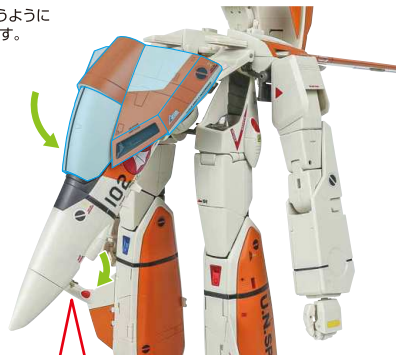

①センサー部を  
前方にスライドさせ、

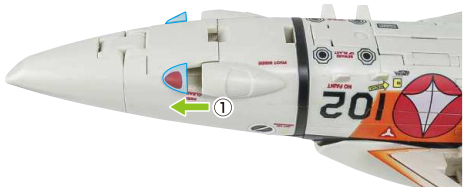

②フタを開きます。

②



12

頭部を起こします。

ゆっくりと操作  
CAREFULLY

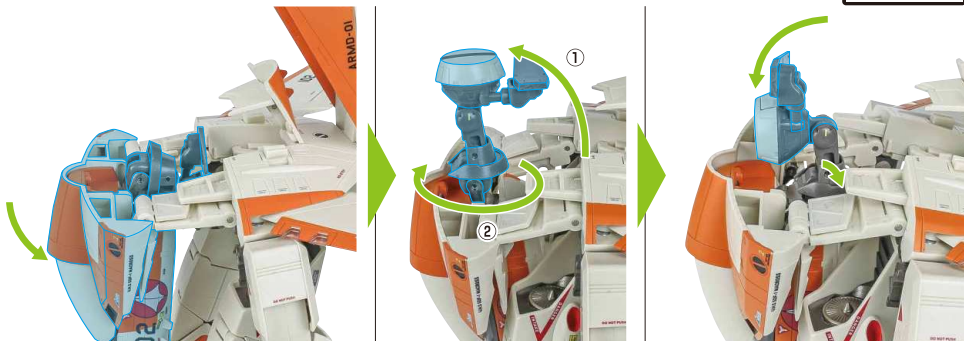

13

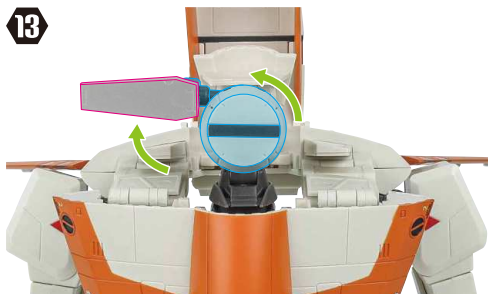

反対側も同様  
SAME ON OTHER SIDE



14 背中固定アームを  
引き出します。



15 支点を軸に胸板と背中をたたみます。

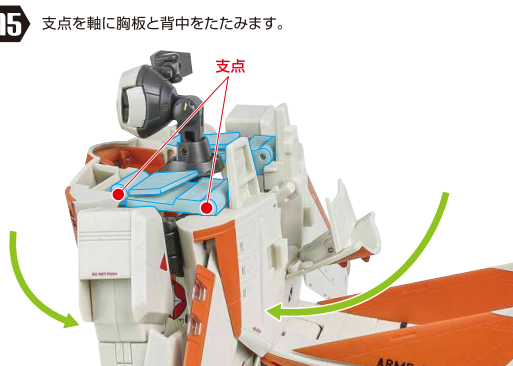

16 背中固定アームを機首裏面の凹部に取り付けます。

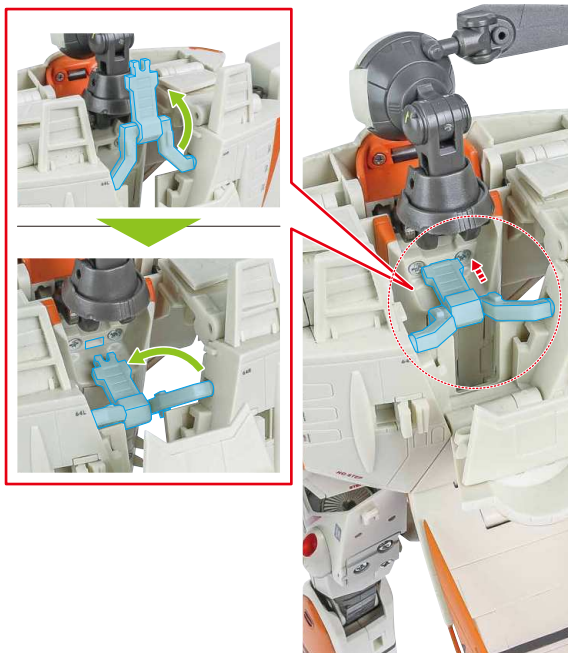

17

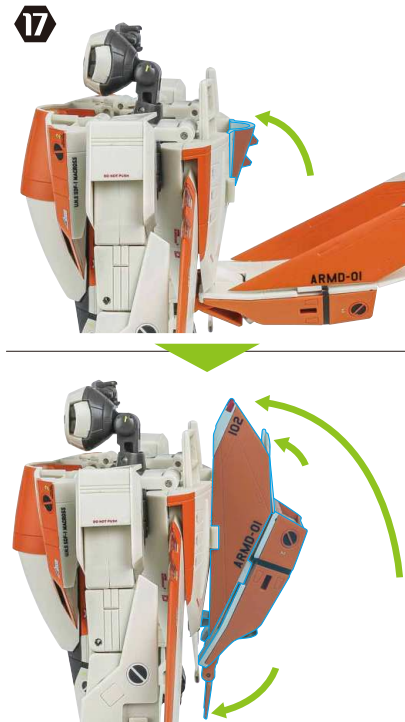

**18** 脚付け根軸が機首の凹部にはまるように、  
画像の順番で全体をたたみます。

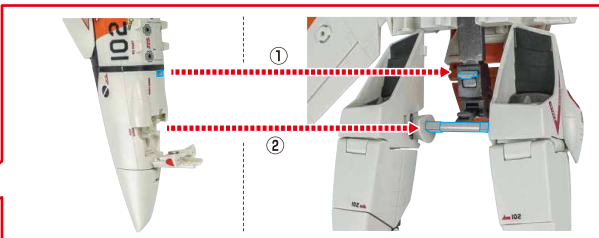
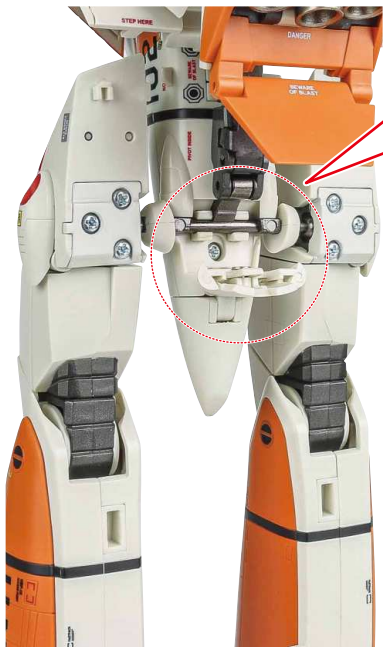

**脚フレームが外れたときは...**

※画像の順番で取り付けます。

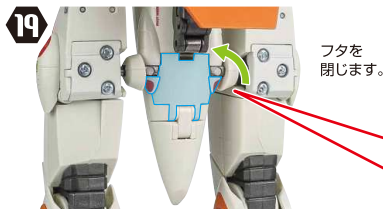

フタを  
閉じます。



**コスト注意!**  
WARNING:  
MAY RUB OFF

※センサー部分が  
下がっていることを  
確認してください。

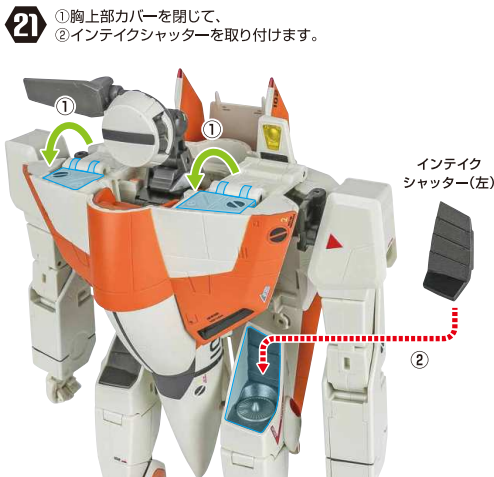

インテイク  
シャッター(左)



22

- ① 膝関節を1クリック伸ばし、  
② ひざアーマーを起こします。



# 完成!!

※ファイター形態に戻すときは、  
逆の手順で行います。

※肩パーツを引き出すことで、  
腕の可動域が広がります。

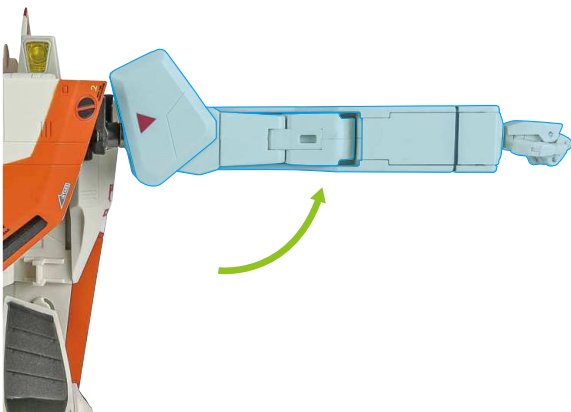

# ディスプレイ

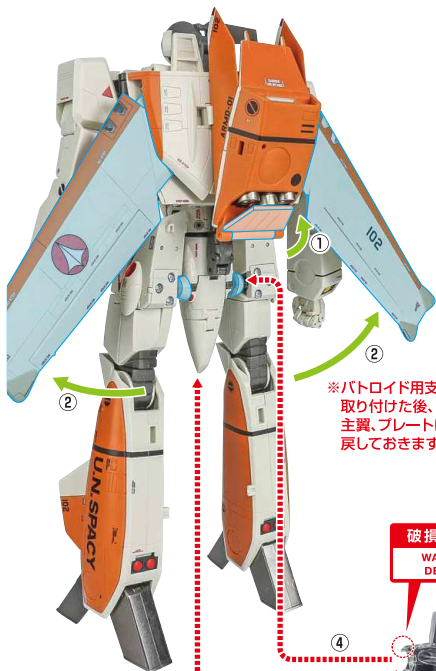

※バトロイド用支柱を取り付けた後、主翼、プレートはもとに戻しておきます。

破損に注意！  
WARNING: DELICATE

バトロイド用支柱

※画像の位置に取り付けます。



**完成!!**

転倒注意！  
WARNING: TUMBLE

落下注意！  
WARNING: FALL

## バトロイド形態の可動 / ディテールアップ

- 1**
- ① 主翼を開きます。
  - ② プレートを開きます。
  - ③ フタを開きます。

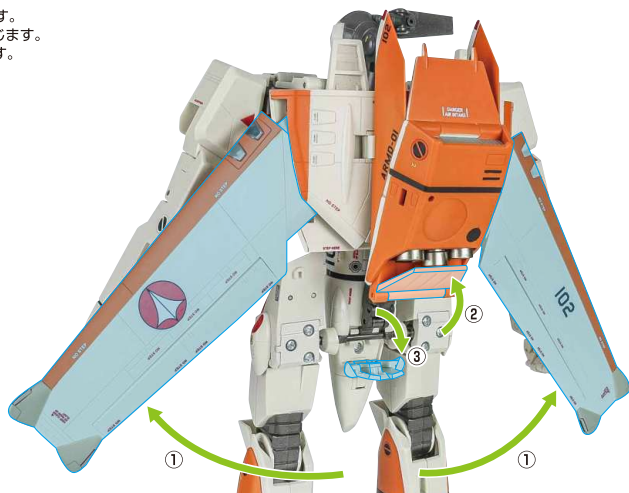

**2**

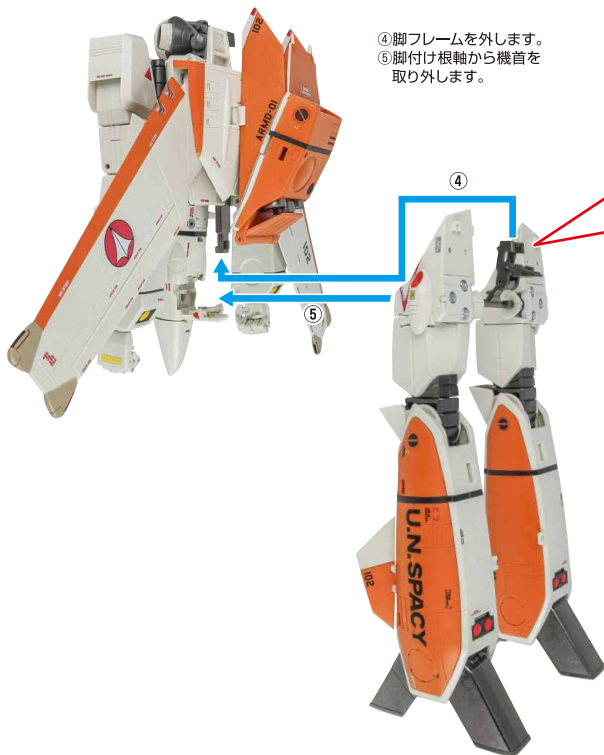

- ④ 脚フレームを外します。
- ⑤ 脚付け根軸から機首を取り外します。

- ① ランドセルを開きます。

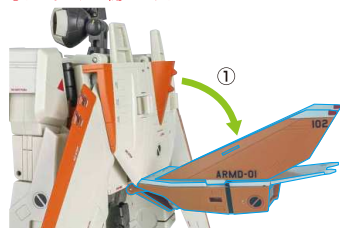

- ② 補助棒を使用してロックを外します。

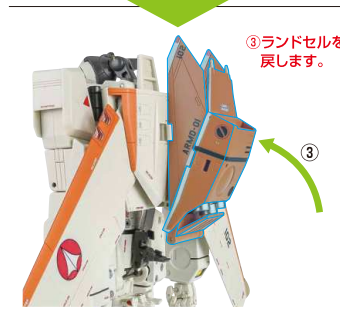

- ③ ランドセルを戻します。

**3** 背面を開いて、  
脚フレーム上部を収納します。

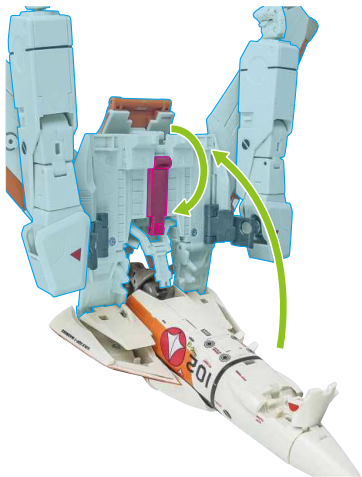

**4** 腹部ディテールアップパーツを取り付けます。

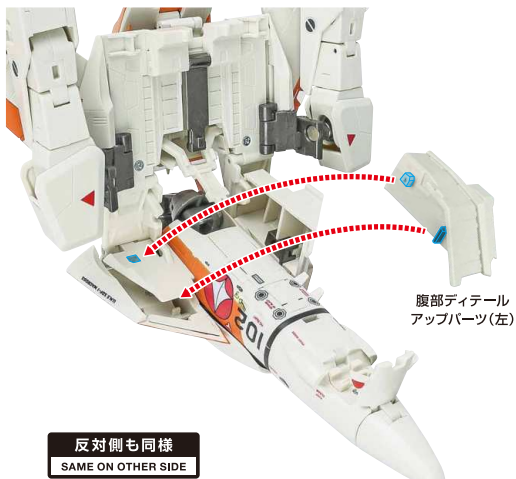

腹部ディテール  
アップパーツ(左)

反対側も同様  
SAME ON OTHER SIDE

**5** ①背中固定アームを機首裏面の凹部に  
取り付けます。

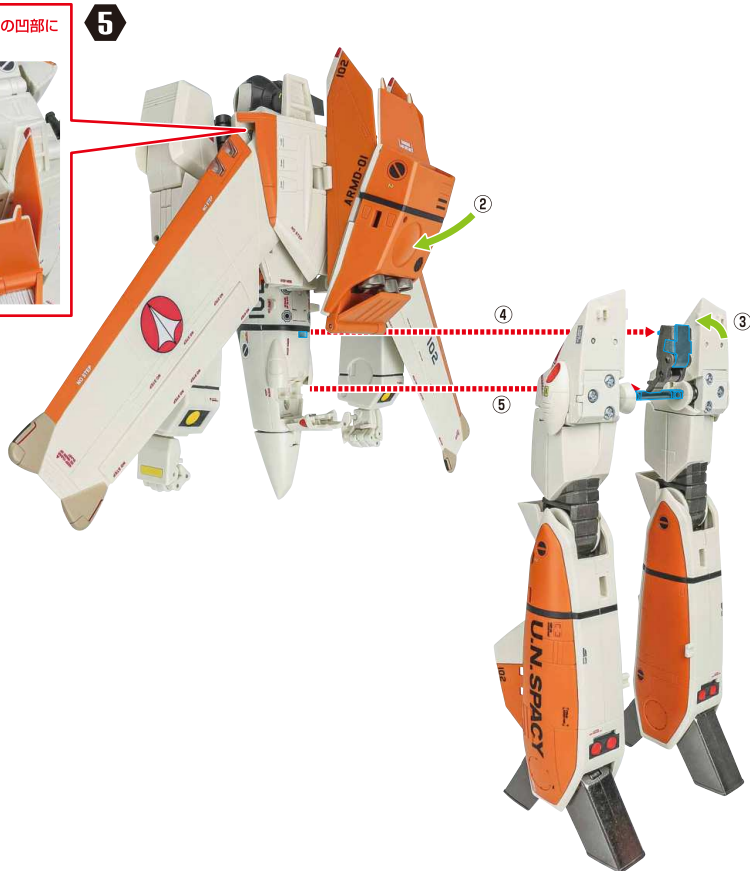

**6** フタを閉じます。

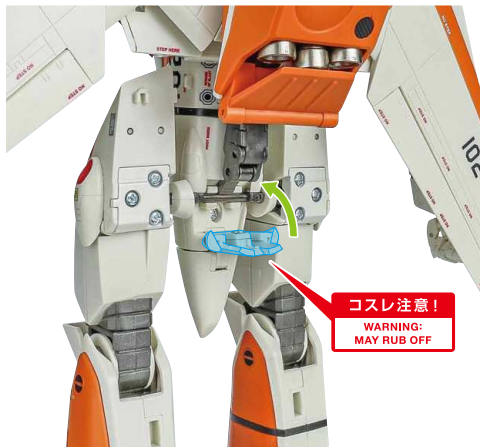

画像のようになります。



**7** 主翼を閉じ、プレートを開きます。



※腰の可動域が広がります。

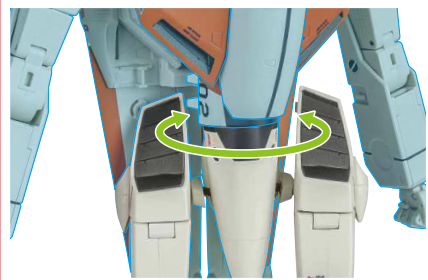

画像のように腰をひねったポーズを再現することができます。



## スーパーパーツの取り付け方

1

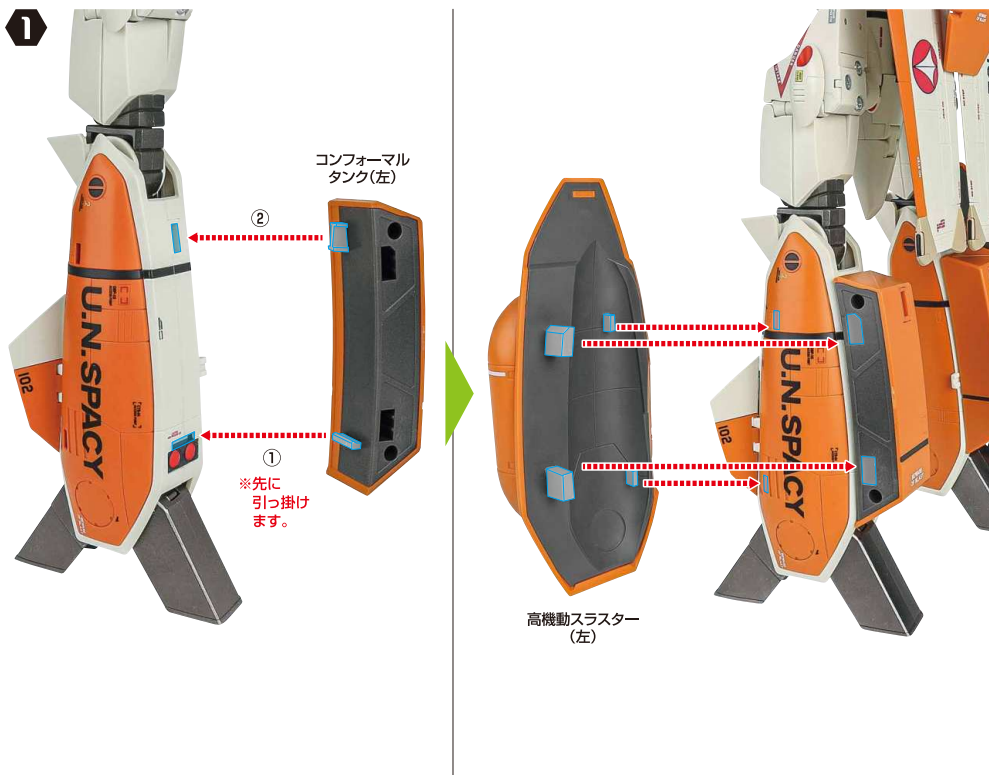

2

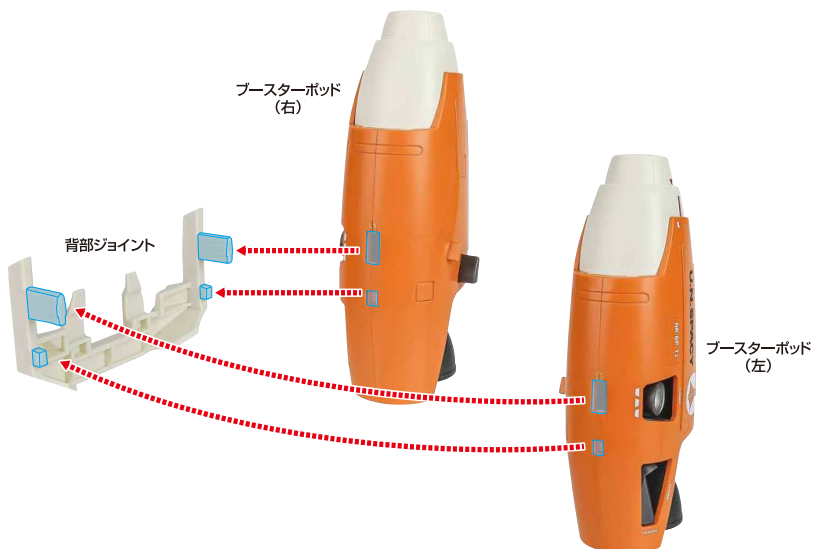

3

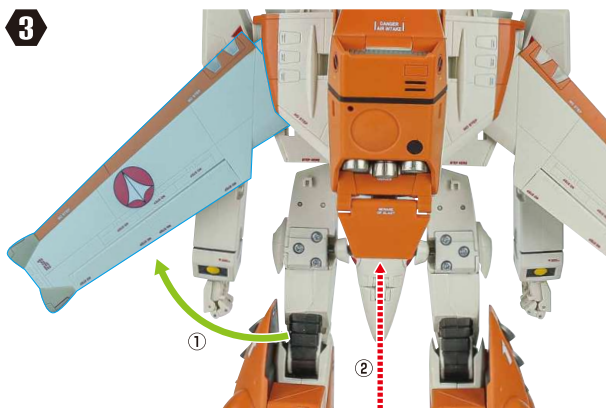

②背部ジョイントと  
ブースターポッドを  
セットします。



◀側面画像▶

※画像のようになります。



4

背部ジョイントを少し開きながら、  
バックパックを正位置に添えます。

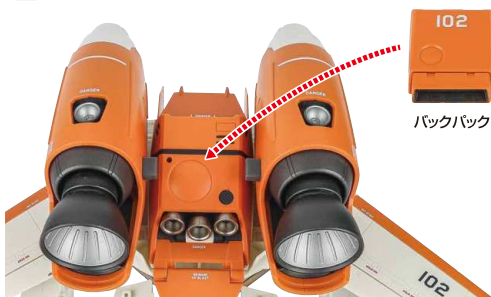

バックパック

ブースターポッドの凸×2箇所を横から差し込みます。

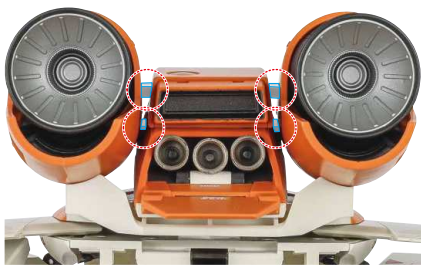

5

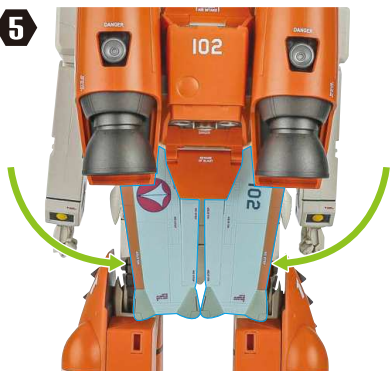

b

破損に注意!

WARNING:  
DELICATE

※画像のようになります。

転倒注意!

WARNING: TUMBLE

落下注意!

WARNING: FALL



※ガウォーク形態とファイター形態も同様にスーパーパーツを装備することができます。

変形時の注意

※ガウォーク形態、ファイター形態への変形の際は、ブースターポッド、背部ジョイントを取り外してください。

1

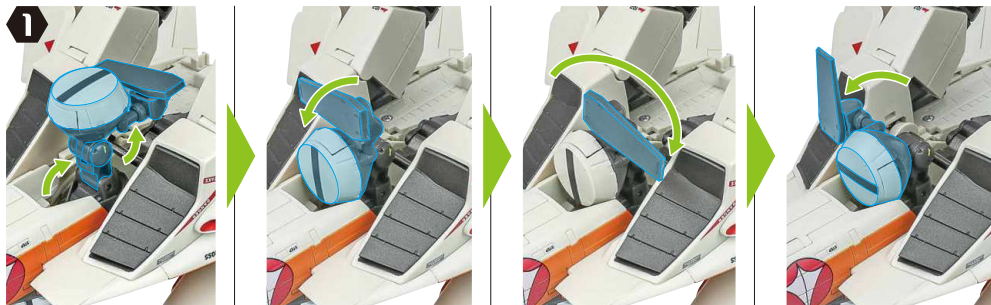

2

①コクピットハッチを開き

②輝フィギュアB、ミンメイフィギュアを搭乗させます。

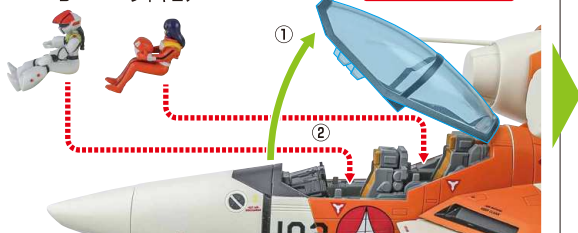
輝フィギュア  
Bミンメイ  
フィギュア

コスレ注意!

WARNING: MAY RUB OFF

※持たせませす。





## ファイター形態の再現

※バトロイド形態と同様に、  
画像のようにディスプレイ  
することができます。



転倒注意！

WARNING: TUMBLE

落下注意！

WARNING: FALL

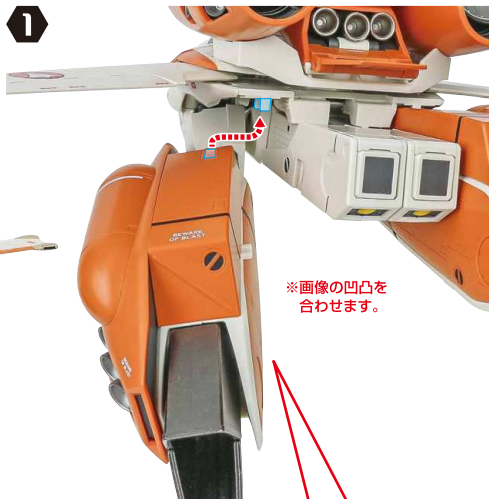

※画像の凹凸を  
合わせます。

※脚部は画像のように曲げます。  
(膝関節はしっかり縮めてください。)

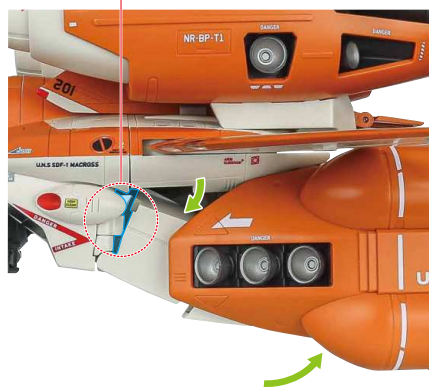

2

スーパーファイター  
支柱(A)

スーパーファイター  
支柱(B)

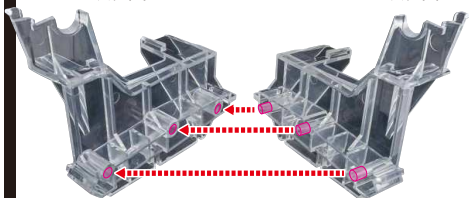

向きに注意！

NOTE THE  
DIRECTION

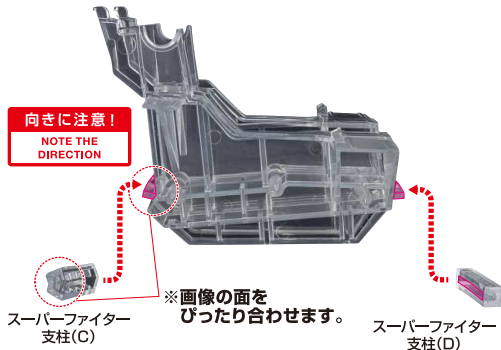

スーパーファイター  
支柱(C)

※画像の面を  
ぴったり合わせます。

スーパーファイター  
支柱(D)

3

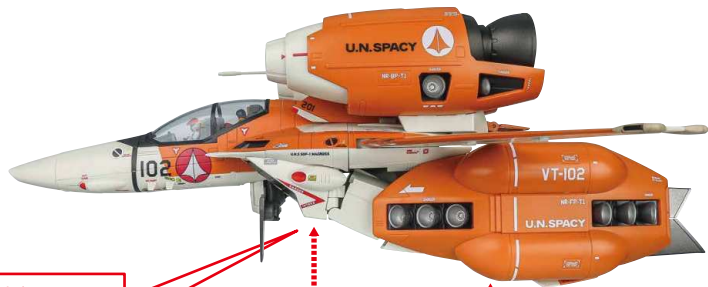

※画像の位置に取り付けます。



破損に注意！

WARNING:  
DELICATE

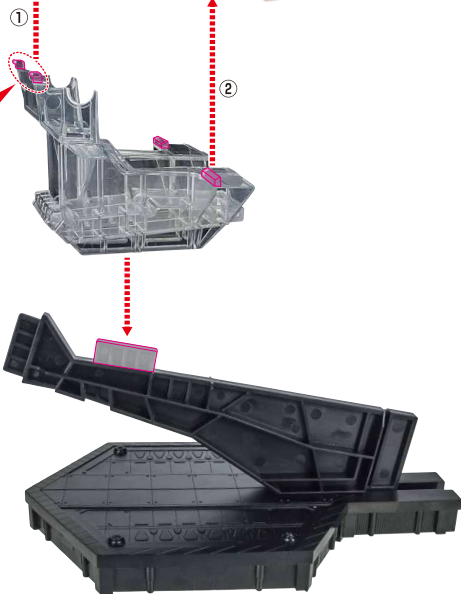

※画像のようになります。



転倒注意！

WARNING: TUMBLE

落下注意！

WARNING: FALL

## 特典台座用アダプター

※特典台座用アダプターをスーパーファイター支柱に組み込むと、別売りの「VF-1A バルキリー エンジェルバース」(魂ウェブ商店アイテム・受注終了) 付属のファイター専用アームに取り付けることができます。

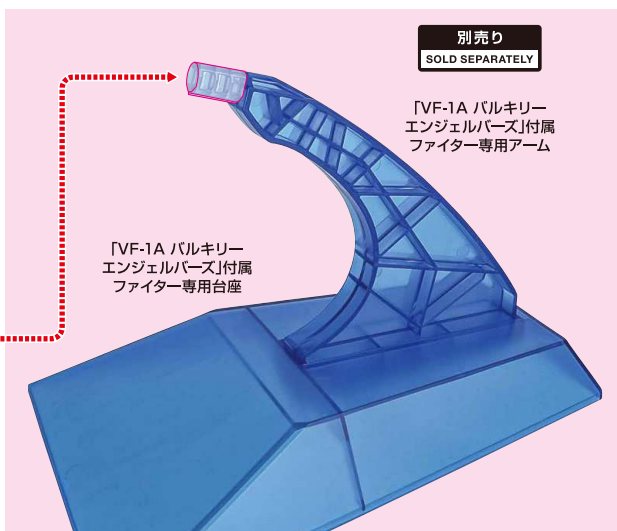
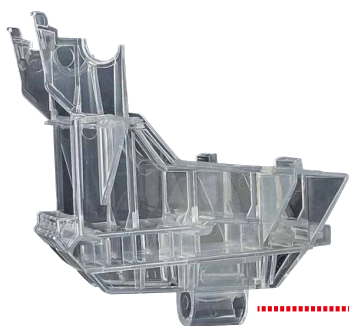
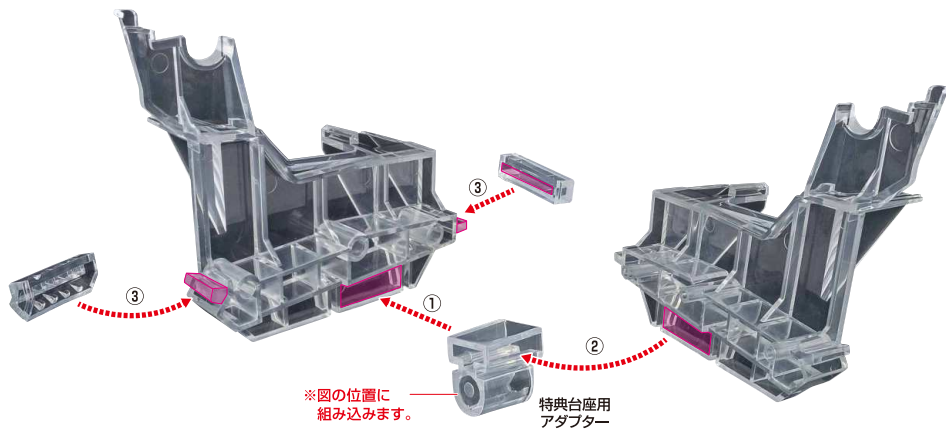



# VT-1 SUPER OSTRICH

DX 超合金 VT-1 スーパーオストリッチ