

超合金[®]
CHOGOKIN

取扱説明書

BANDAI NAMCO

MSN-04FF SAZABI

超合金 MSN-04FF サザビー

© 創通・サンライズ

※ 画像はイメージです。 ※ 本書の画像と商品とは多少異なりますので、ご了承ください。



BAN
DAI

セット内容

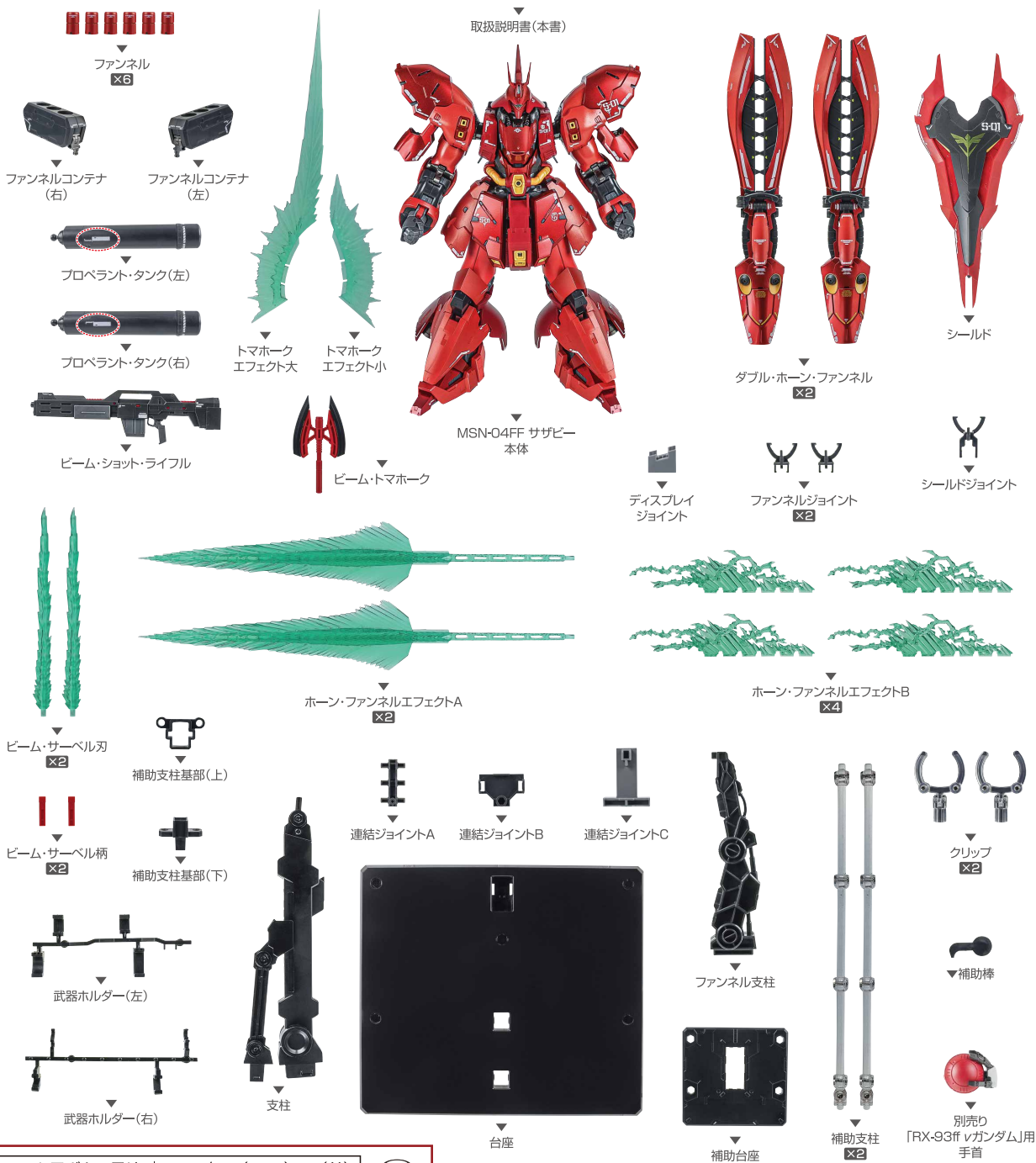

本体手首

交換用手首(※本体手首と交換することができます。)



※ 本書の画像には試作品を使用しています。実際の商品とは、多少異なりますのでご了承ください。

注意
CAUTION

※ 本商品は全体に彩色を施しております。組み立て～操作の際にキズがつくおそれがありますので取扱には十分注意してください。
※ All parts of this product have been painted. Please take thorough care when handling the product as there is a risk of scratching the product when assembling and operating it.

注意

お買い上げのお客様へ 必ずお読みください。

- 本商品の対象年齢は15才以上です。対象年齢未満のお子様には絶対に与えないでください。
- 小さな部品があります。お子様の手の届かないところに保管してください。窒息などの危険があります。
- 尖った部分や鋭い部分、危険な隙間がありますので、取扱や保管場所に注意してください。思わぬケガをする恐れがあります。
- 《電池を誤使用すると発熱・破裂・液漏れの恐れがあります。下記に注意してください》
- 万一、ボタン電池を飲み込んだとき、ボタン電池から漏れた液が目に入ったときは、すぐに医師に相談してください。漏れた液が皮膚や服に付いたときは水で洗ってください。
- ボタン電池は飲み込むと危険です。お子様の手の届かない所に保管してください。
- 古い電池と新しい電池、いろいろな種類の電池を混ぜて使わないでください。
- +（プラスマイナス）を正しくセットしてください。
- ショートさせたり充電、分解、加熱、火の中に入れてたりしないでください。
- 廃棄するときは、自治体の廃棄処理の指示に従ってください。

《使用上の注意》

- 本商品は精密に作られています。無理な力を加えたり、落としたりすると破損する恐れがあります。
- 本商品を樹脂製のソファやシート、タイルなどの上に置かないでください。長時間接触していると色が移る場合があります。
- セットされている電池はテスト用です。光が見えにくになったら電池を交換してください。
- 本商品は精密な電子部品で構成されています。落としたり、水にぬらしたり、汚したり、分解したりしないでください。また、高温・低温になる所での使用、保管はさけてください。
- 本体や部品を箱に戻す場合は、梱包材に包んでから行ってください。

矢印一覧 Arrow List

取り付けます。
Attachable

取り外します。
Removable

可動します。
Movable

ディスプレイサポートには別売りの魂STAGEを!→

https://tamashiiweb.com/special/t_stage/



電源の入れ方

破損に注意!
WARNING : DELICATE

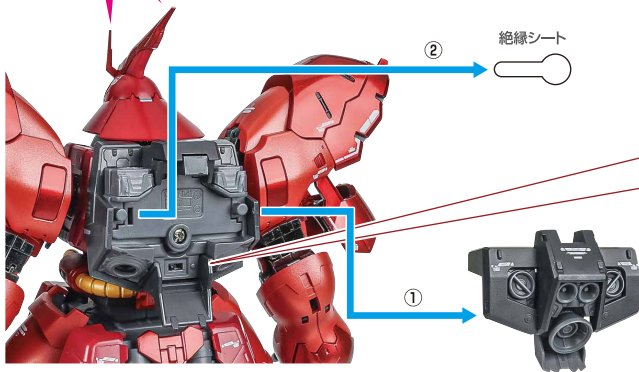

MSN-04FF サザビー 本体

電源をONに入れます。
→右記図の各部が発光します。

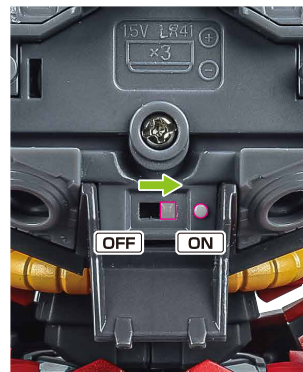

電池の交換

- ① 電池ぶたのネジを+ドライバーで矢印の方向に回し、取り外します。
- ② ボタン電池(LR41/別売り)3個を正しくセットします。
- ③ 電池ぶたを閉じます。

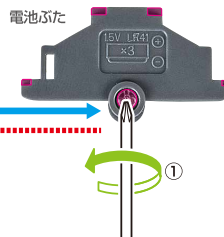
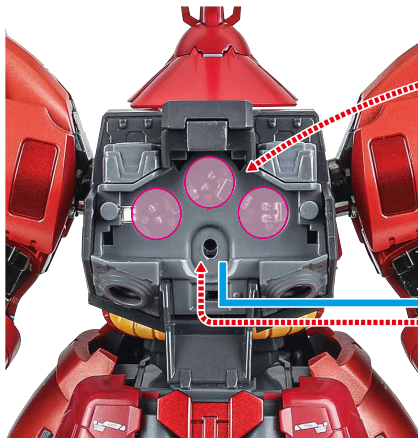

別売り
SOLD SEPARATELY

●セットされている
電池はテスト用です
Requires 3 LR41/192(1.5V)
Button Batteries
(Included batteries
are for demonstration
purposes only.)

●セットされている
電池はテスト用です
Requires 3 LR41/192(1.5V)
Button Batteries
(Included batteries
are for demonstration
purposes only.)

※補助棒を使って取り外します。



補助棒

本体の可動



※うなじアーマーが可動します。

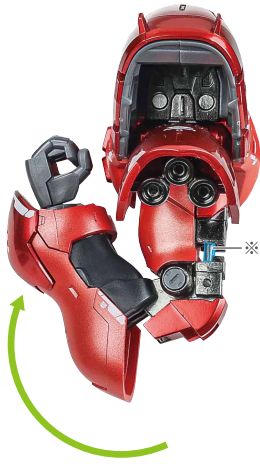
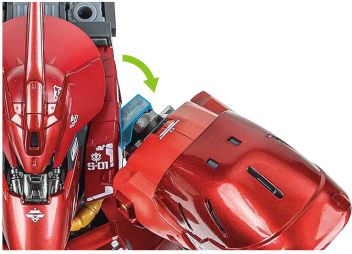

※肘を深く曲げると、シリンダーが伸びます。

モノアイの可動



※顎下のダイヤルを補助棒で動かすことでモノアイが可動します。



背部装備の装着

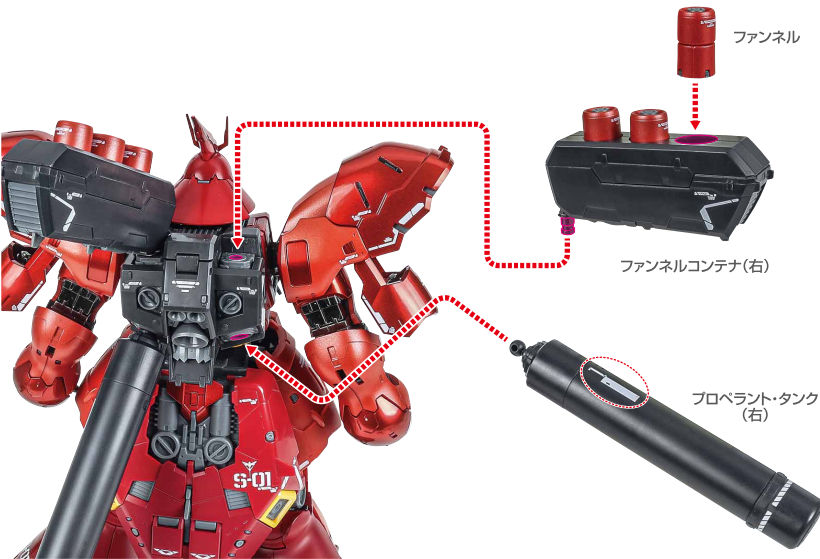

ファンネル

ファンネルコンテナ(右)

プロペラント・タンク(右)

※画像のようになります。



武器

ビーム・サーベル

※手首を引き出し、袖口の収納用ビーム・サーベル柄を外します。

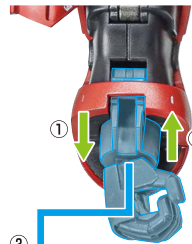

紛失注意!
DO NOT
MISPLACE

ビーム・サーベル刃



ビーム・サーベル柄

手首D

ビーム・ショット・ライフル



ビーム・ショット・ライフル

手首F

※可動します。

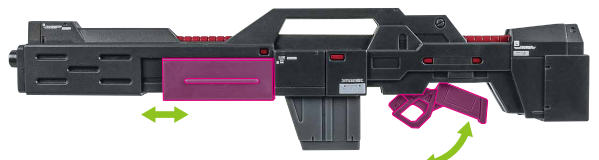

ビーム・トマホーク

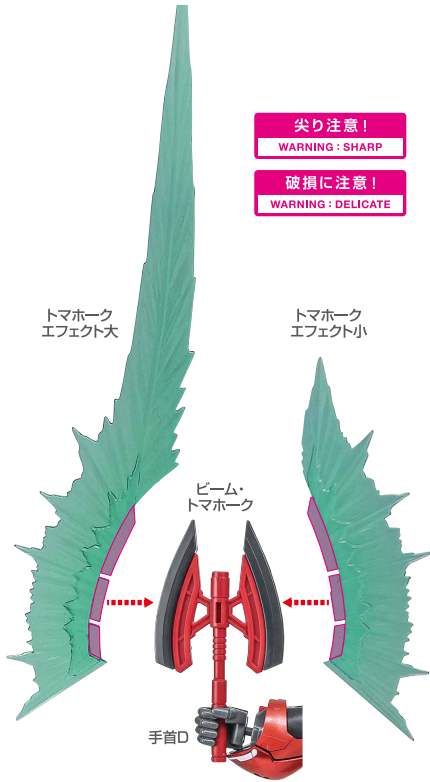

シールド

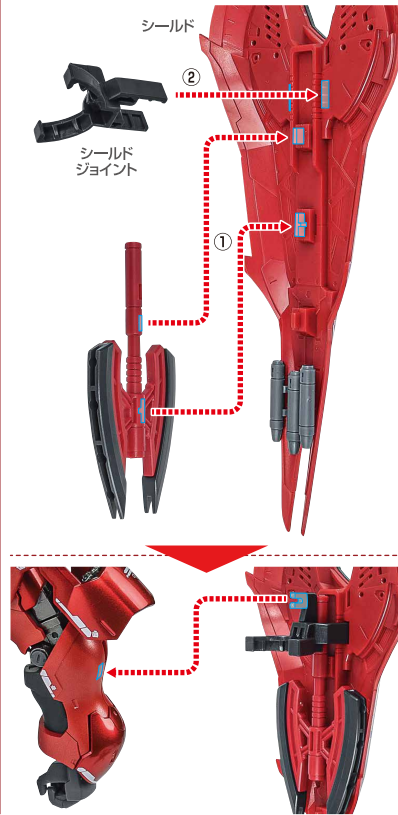

※ミサイルを外した凸部に
ビーム・トマホークを
装着できます。

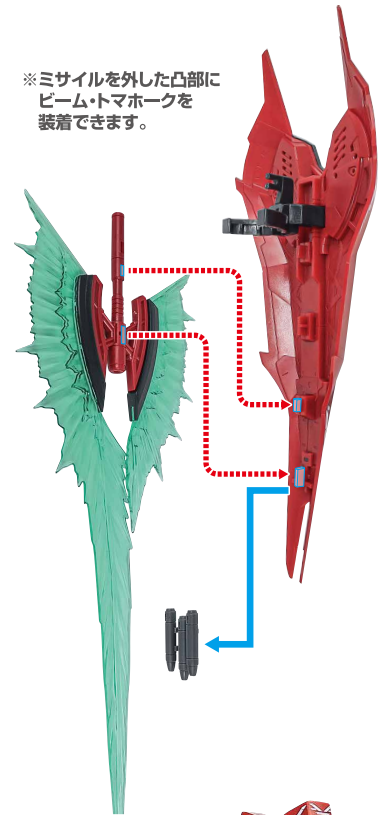

ダブル・ホーン・ファンネル

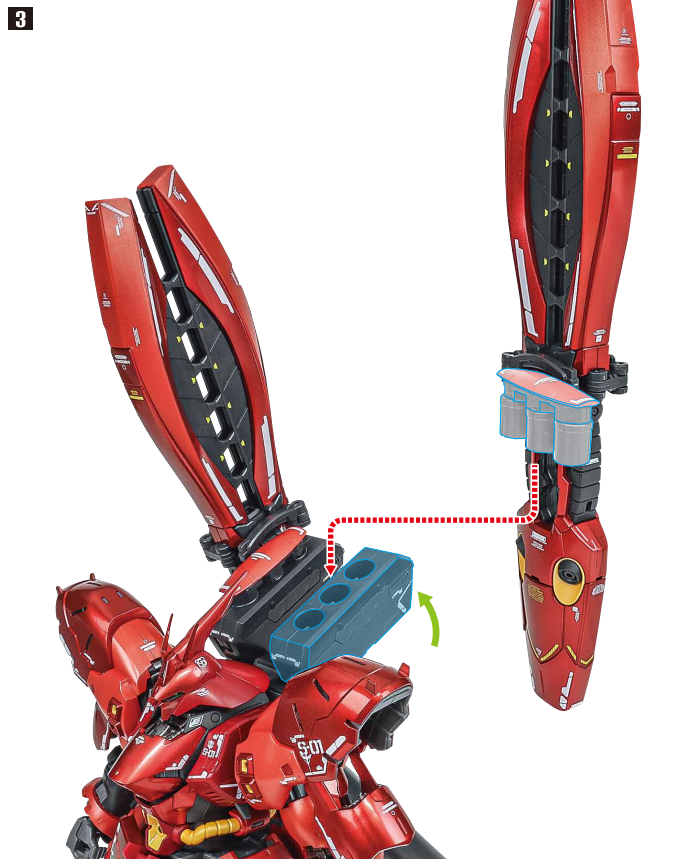
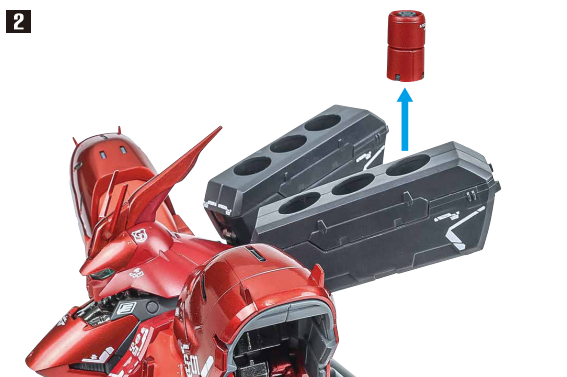
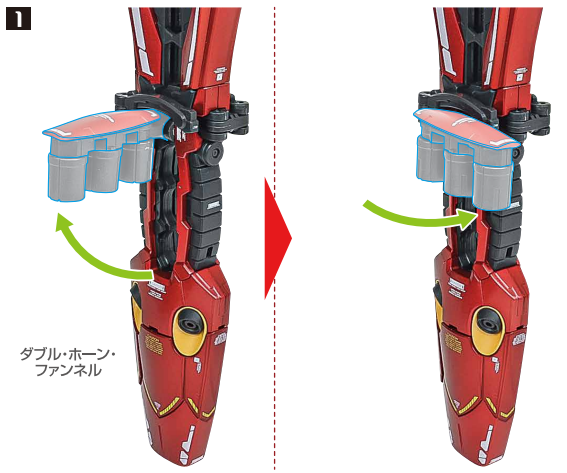

ディスプレイ(1)

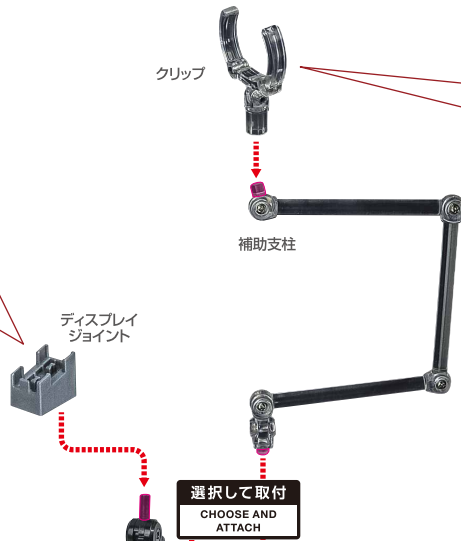
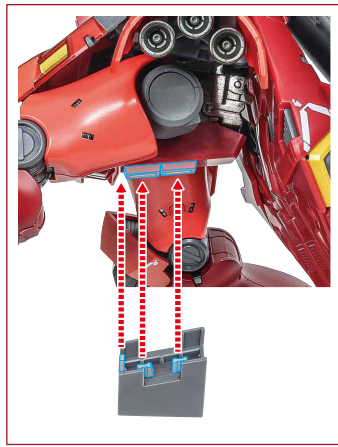

※ファンネルコンテナを支えてください。



※補助支柱基部(上/下)を支柱に取り付けます。



※画像のようになります。

落下注意!

WARNING: FALL

転倒注意!

WARNING: TUMBLE



※支柱は3箇所のロックを解除することで各部を可動させることができます。

支柱の可動

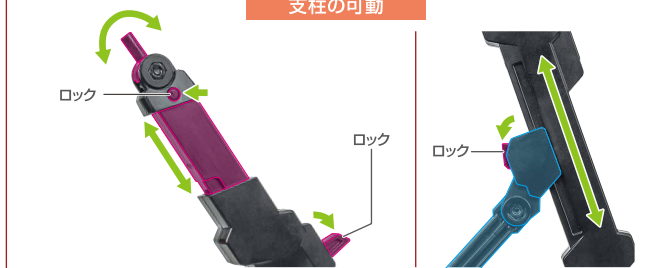

ダブル・ホーン・ファンネルの腕部装着

1



2

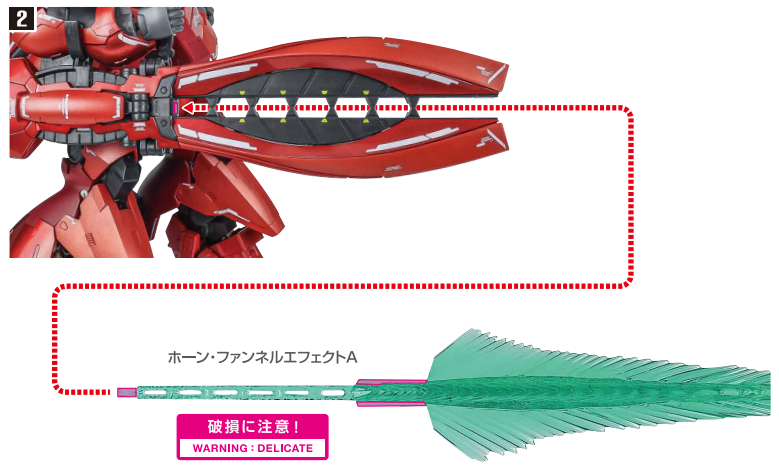

3

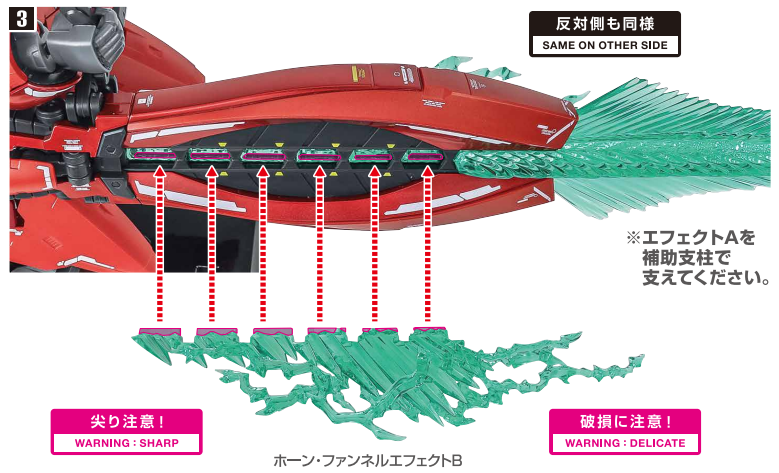

ダブル・ホーン・ファンネルの連結

1

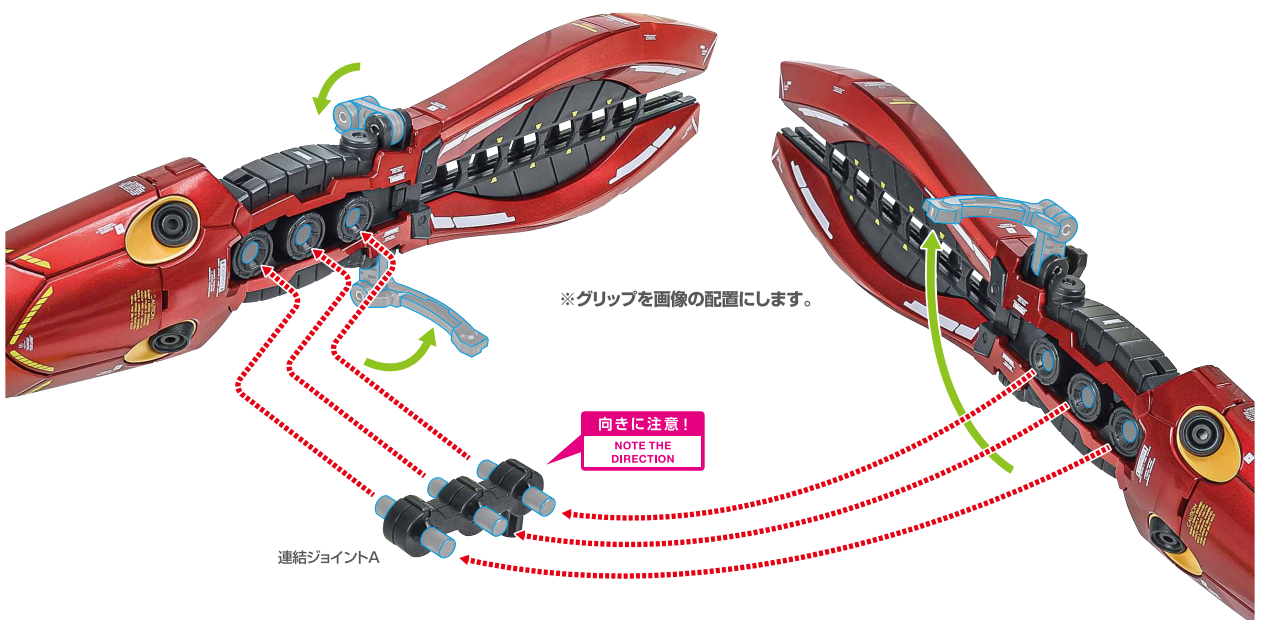

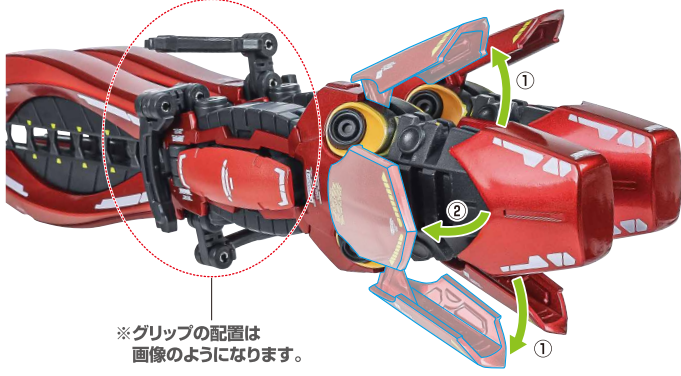

※グリップの配置は
画像のようになります。



連結ジョイントB



ファンネル支柱



補助台座



※サザビー本体の台座と組み合わせて、
画像のようにディスプレイします。



落下注意！

WARNING: FALL

転倒注意！

WARNING: TUMBLE

※裏側から押して
外します。

紛失注意！

DO NOT
MISPLACE

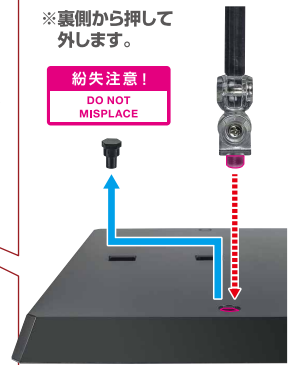

ディスプレイ(2)

1

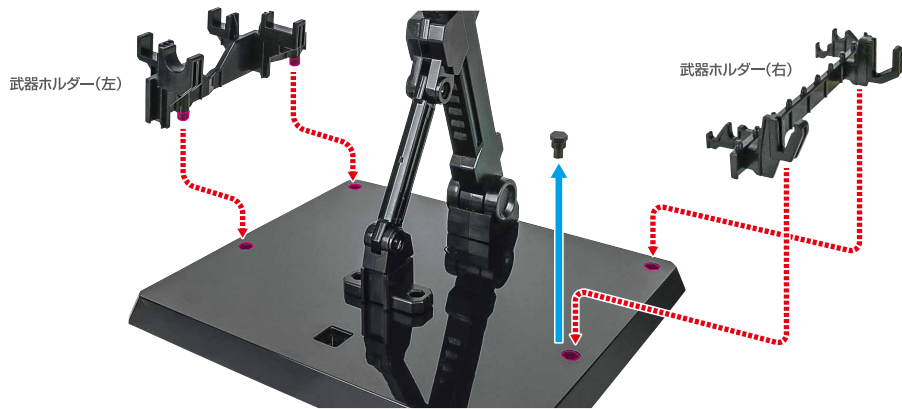

2

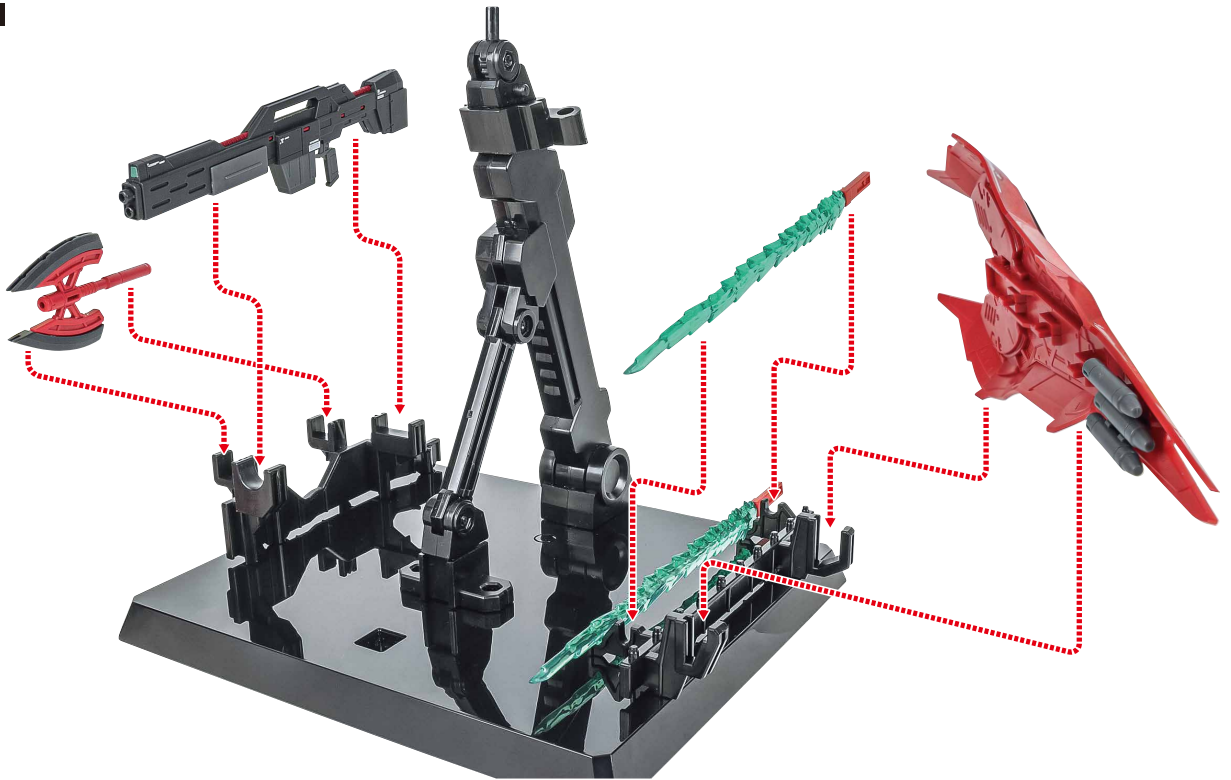

3

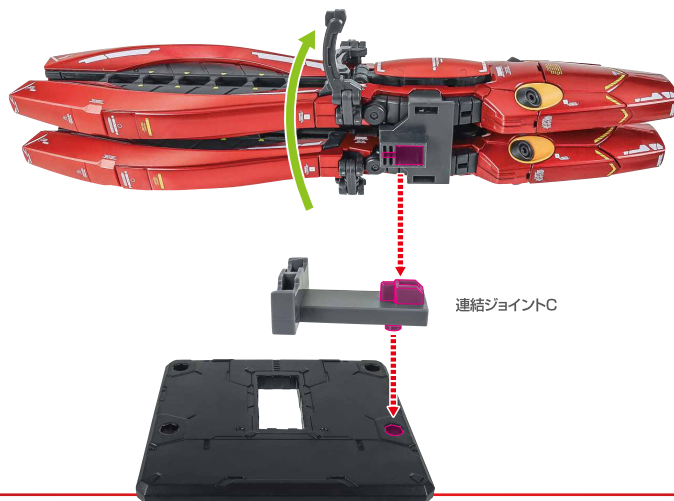

※画像のようになります。



落下注意！

WARNING: FALL

転倒注意！

WARNING: TUMBLE

別売り「超合金 RX-93ff νガンダム」用手首

別売り
「RX-93ff νガンダム」用
手首



「RX-93ff νガンダム」
本体右腕



別売り

SOLD SEPARATELY

